

Description de l'article/illustrations du produit

**Description****Matière :**

Corps en aluminium.
Bras de serrage en acier.

Finition :

Corps anodisé.
Bras de serrage bruni.

Nota :

Le crampon plaqueur pneumatique convient pour le serrage de pièces qui doivent être usinées par le haut. Grâce au serrage latéral, la surface d'usinage supérieure est totalement dégagée. Les crampons plaqueurs sont actionnés par air comprimé. L'angle de pivotement important du bras de serrage permet une insertion et un retrait faciles de la pièce. Ceci assure un accès optimal à la pièce. Le corps en forme de bloc offre des possibilités de montage diverses, de sorte que le crampon plaqueur peut-être monté de manière optimale auprès de la pièce à serrer. Les crampons plaqueurs sont disponibles avec mors de serrage lisse ou strié. Il devient ainsi possible de serrer des pièces brutes ou des pièces pré-usinées. Les crampons plaqueurs pneumatiques peuvent également être fixés à différents emplacements de la pièce et actionnés suivant un ordre prédéfini. La commande s'effectue manuellement ou à l'aide d'une machine. Les crampons plaqueurs pneumatiques sont actionnés à l'aide d'air comprimé. Ceci permet de soulager l'utilisateur, surtout en cas d'opérations de serrage répétitives.

La force de serrage s'élève à 0,5 MPa.

Indication de dessin :

Forme A : lisse
Forme B : finition striée

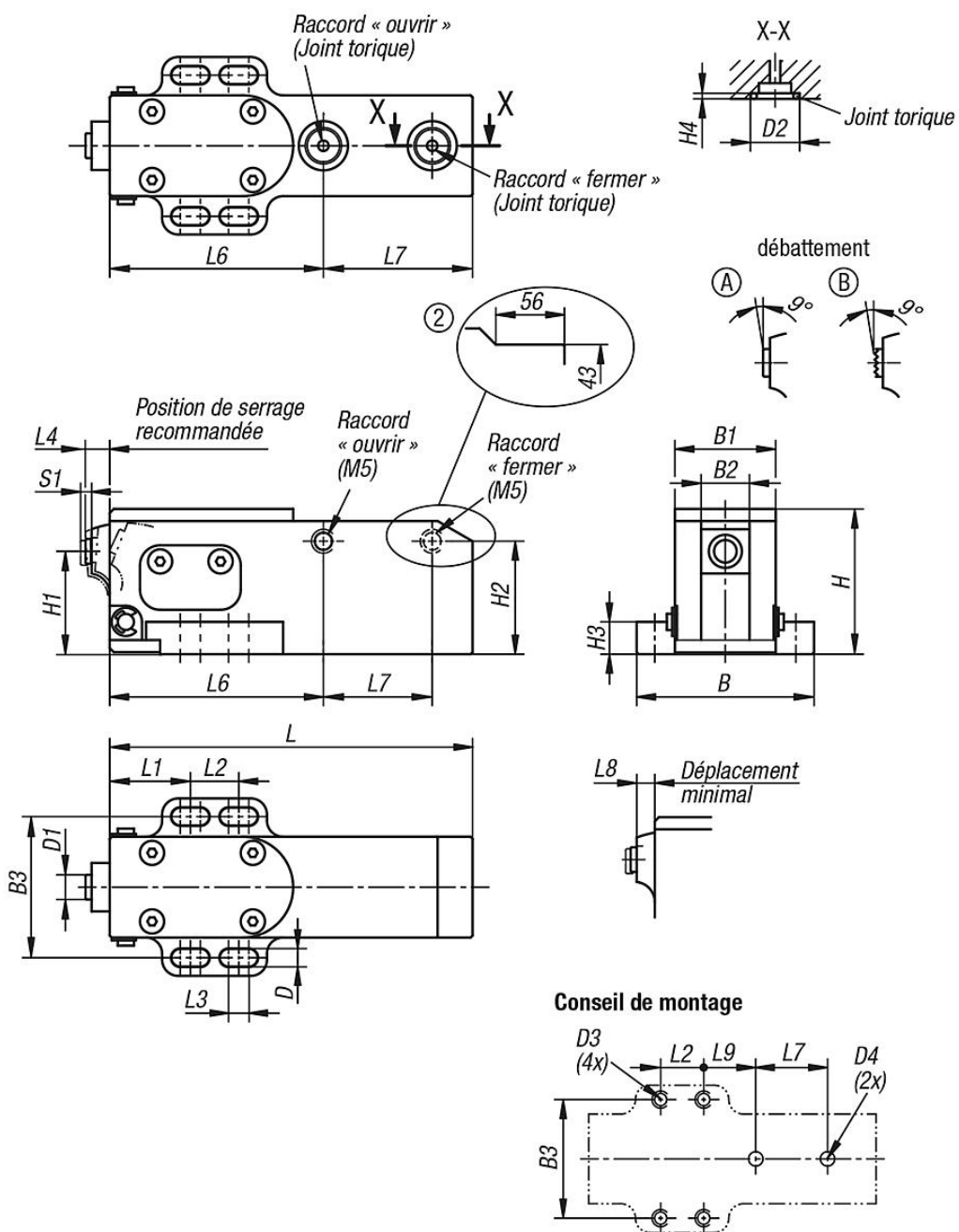

Dessins

Le mécanisme de serrage augmente la force de serrage de 150 % par rapport à un vérin pneumatique de même taille.

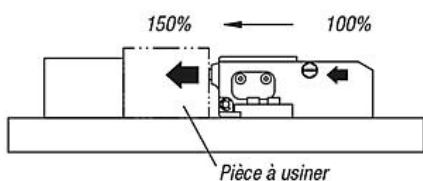

Le bras de serrage est actionné par un mécanisme. En cas de baisse de pression suite à une fuite d'air, le mécanisme empêche une baisse rapide de la force de serrage.

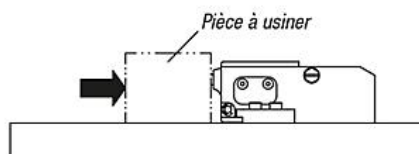

Le mécanisme garantit un serrage sûr, même en cas d'application d'une force antagoniste contre la bride de serrage latérale.

Force de retenue admissible (par élément de bridage)

Taille	Force de retenue admissible (kN)
1	1,1
2	2,4

Utilisez la bride de serrage dans les limites de la course de serrage.

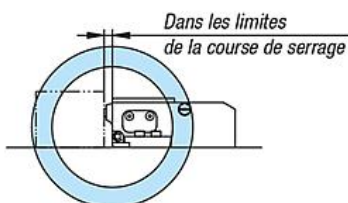

Le mécanisme prismatique permet un serrage sûr de la pièce.

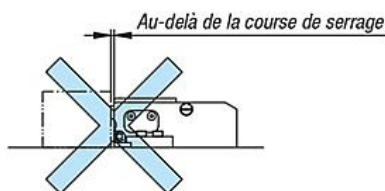

Le mécanisme ne fonctionne pas dans ce cas.

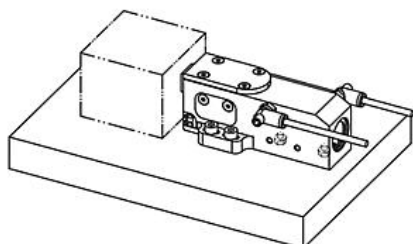

Raccordement latéral comme indiqué. Les raccords inférieurs doivent être fermés.

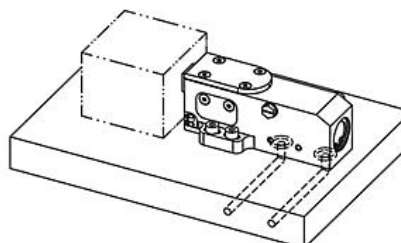

Raccordement inférieur. Les raccords latéraux doivent être fermés.

Diagrammes d'effort

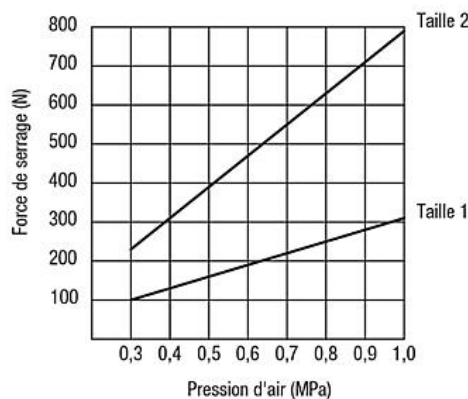

Aperçu des articles

Référence	Taille	Forme	B	B1	B2	B3	D	D1	D2	D3	D4	H	H1	H2	H3	H4
04623-1090	1	A	44	25	12	35	4,5	6	12,2	M4	2-4	36	25,5	28	8	1,9
04623-2090	1	B	44	25	12	35	4,5	6	12,2	M4	2-4	36	25,5	28	8	1,9
04623-1135	2	A	65	40	18	53	6,5	8,5	18	M6	2-6	54	39,5	33	12	2,4
04623-2135	2	B	65	40	18	53	6,5	8,5	18	M6	2-6	54	39,5	33	12	2,4

Référence	L	L1	L2	L3	L4	L6	L7	L8	L9	S1 (course de serrage)	F N	Pression de service en MPa
04623-1090	90	20	12	5	6	53	27	5	21	2	160	0,3 - 1,0
04623-2090	90	20	12	5	6	53	27	5	21	2	160	0,3 - 1,0
04623-1135	135	30	20	8	12	84	38	10,5	34	3	390	0,3 - 1,0
04623-2135	135	30	20	8	12	84	38	10,5	34	3	390	0,3 - 1,0